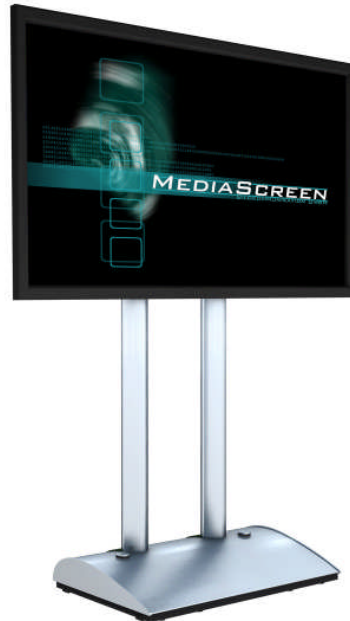

**SCREENLIFTER  
98****DISPLAY SYSTEM**

Mit dem ScreenLifter 98 wird das Handling der neuesten Großbild-Displays zum Kinderspiel. Ein Knopfdruck genügt und der Bildschirm entlädt sich selbstständig und vollautomatisch aus dem schwingungsgedämpften FlightCase. Dank der kraftvollen und präzisen elektromechanischen Antriebseinheit kann das Großbilddisplay stufenlos in der Höhe verfahren und für vertikale Präsentationsanwendungen auch um 90 Grad gedreht und fixiert werden.

Der ScreenLifter 98 ist sicheres Transportsystem und formschöner Displayständer in einem. Wofür normalerweise vier kräftige Männer erforderlich wären genügt ein Knopfdruck und die wundersame Verwandlung eines FlightCase in ein sofort einsatzbereites Präsentationssystem beginnt. Das Display bleibt dabei immer fest verankert. Somit schützt das System nicht nur das wertvolle Display sondern spart gleichzeitig Personal und Aufbauzeit.

Sämtliche Funktionen sind werkzeuffrei, zum Teil sogar softwaregestützt ausführbar. Als All-in-one Lösung werden zum Aufbau des Systems weder Werkzeug noch andere Hilfsmittel oder Gewichte benötigt. Die Mobilität bleibt dabei immer gewährleistet, denn mit einer Bautiefe von nur 86 cm passt das System durch jeden Standard-Türstock. Ein kurzfristiges "Umplatzieren" des aufgebauten Gerätes ist somit jederzeit möglich. Das integrierte LED Display der Microprozessor gesteuerten Hubeinheit zeigt automatisch die Höhe der Bildschirmunterkante an. Eine Kabelfernbedienung ist optional verfügbar.

**FEATURES & FUNCTIONS**

- Ansprechender Designständer für 98" Displays.
- Elektrische Entlade- und Beladefunktion.
- Werkzeugfreier Aufbau durch 1 Person in wenigen Minuten.
- Sicheres und schwingungsgedämpftes Transportsystem.
- Stufenlose elektrische Höhenverstellung und 90° Drehfunktion.
- Ästhetische und robuste Stahl- und Aluminiumkonstruktion.

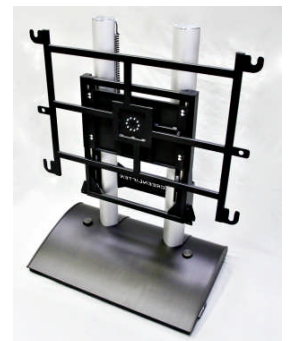

# ScreenLifter 98

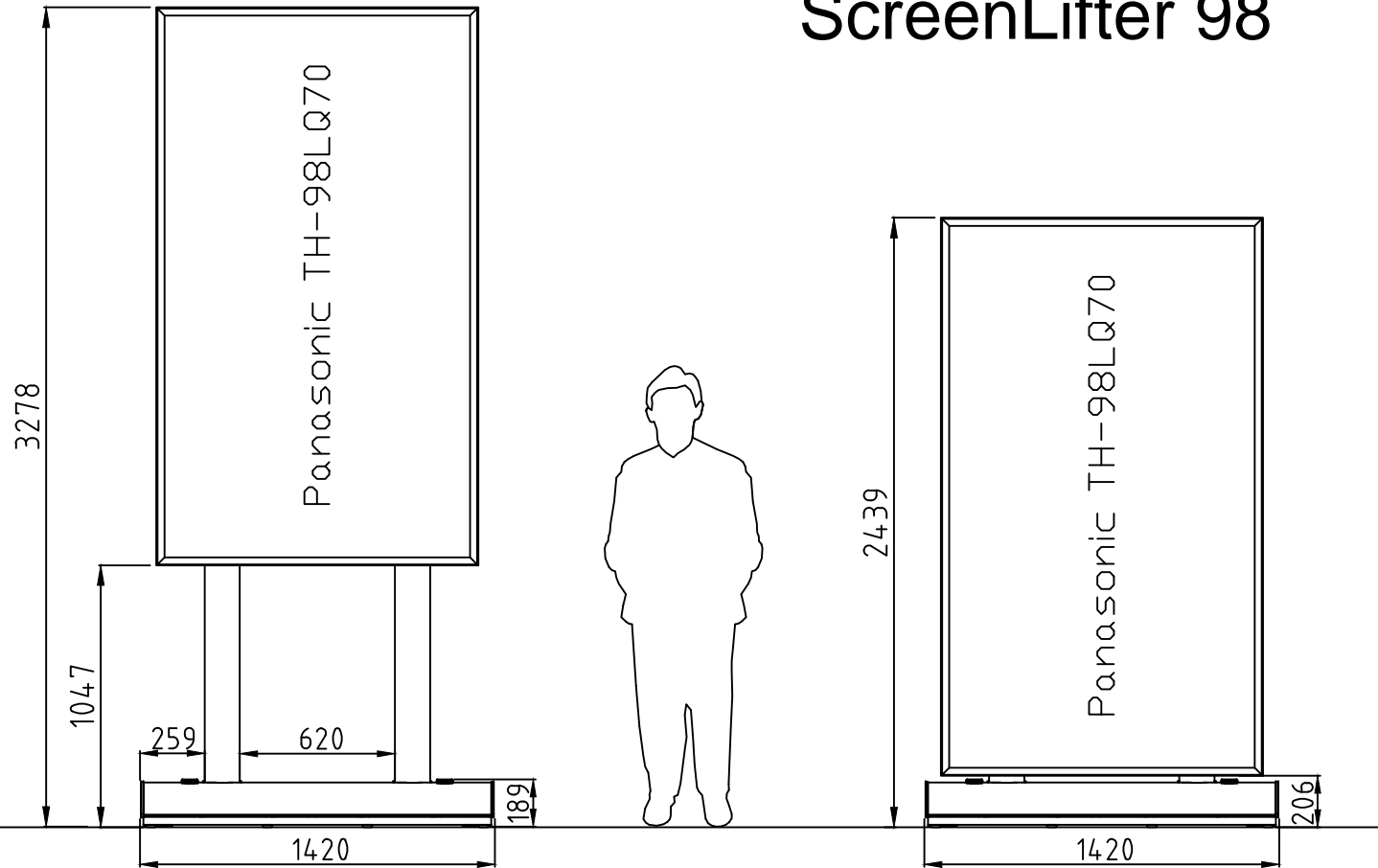

Gewicht ScreenLifter ca. 210 kg  
Displaygewicht 140 kg

Projekt: SL98

Datum: 15.01.2015

**MEDIA SCREEN**

Name: Eidloth Th. Tel: 089/697994-60 Fax: 089/697994-70

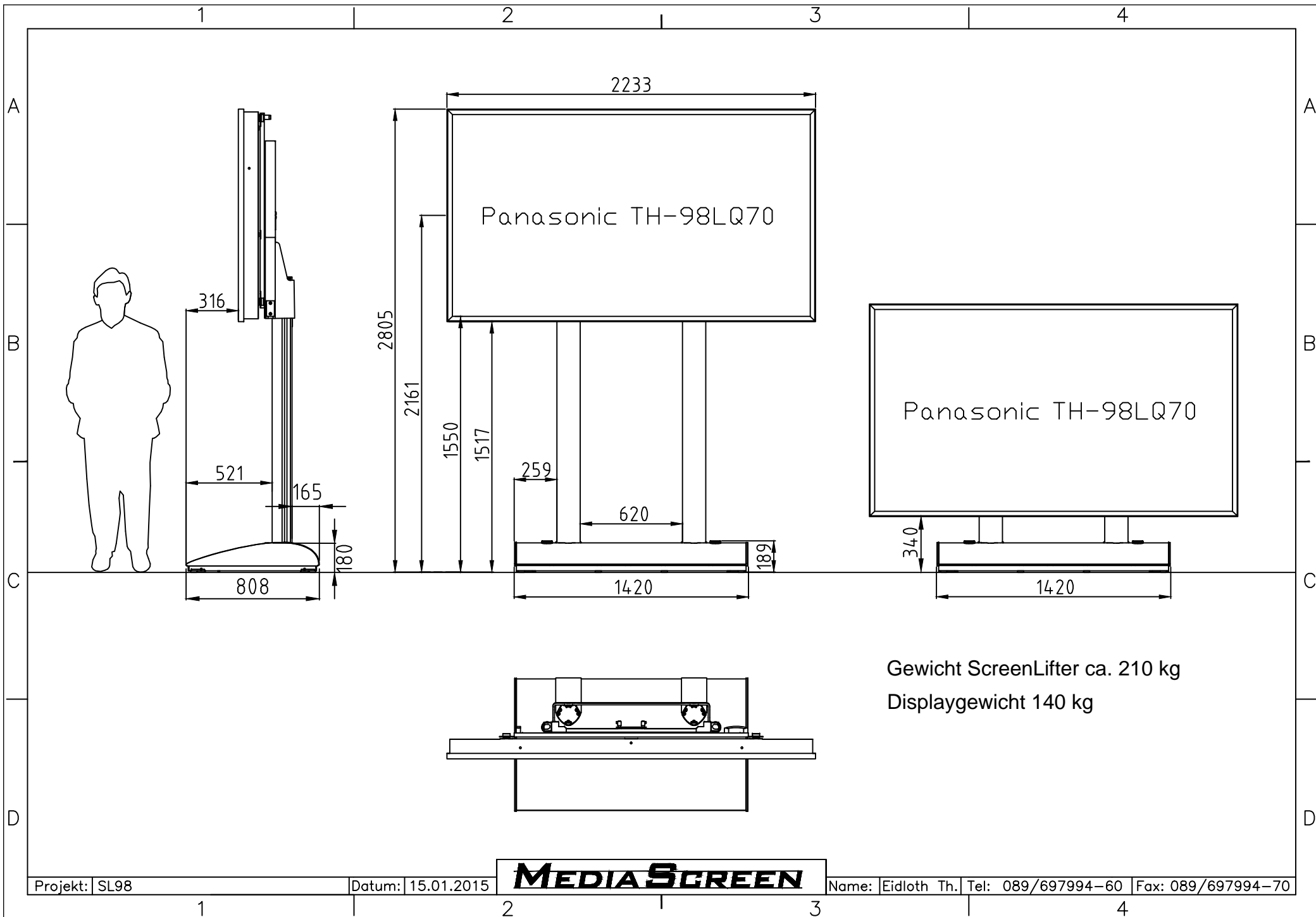

# ScreenLifter 98

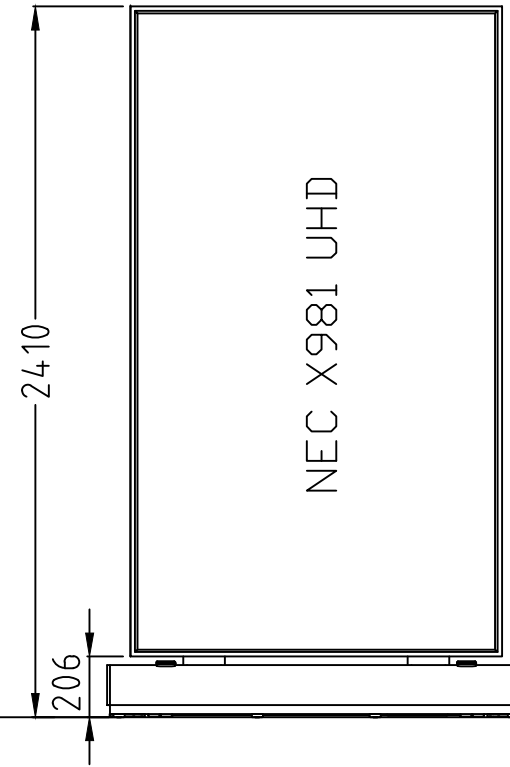
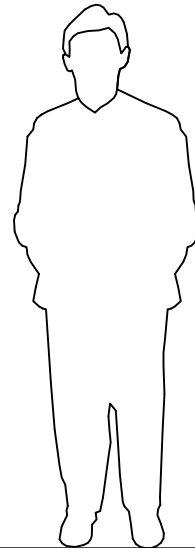
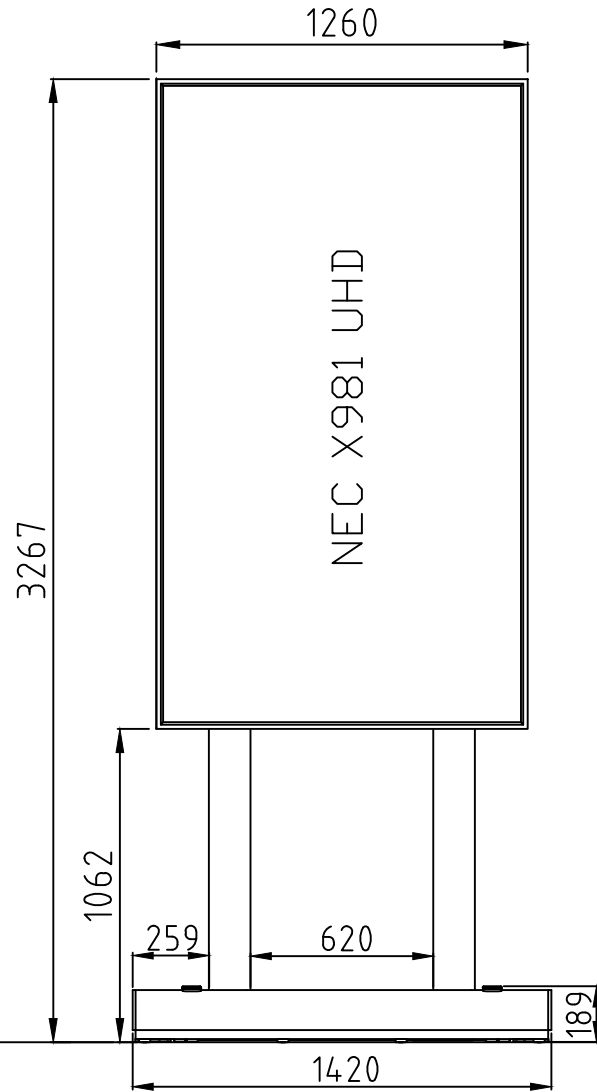

Gewicht ScreenLifter ca. 210 kg  
Displaygewicht 95 kg

# ScreenLifter 98

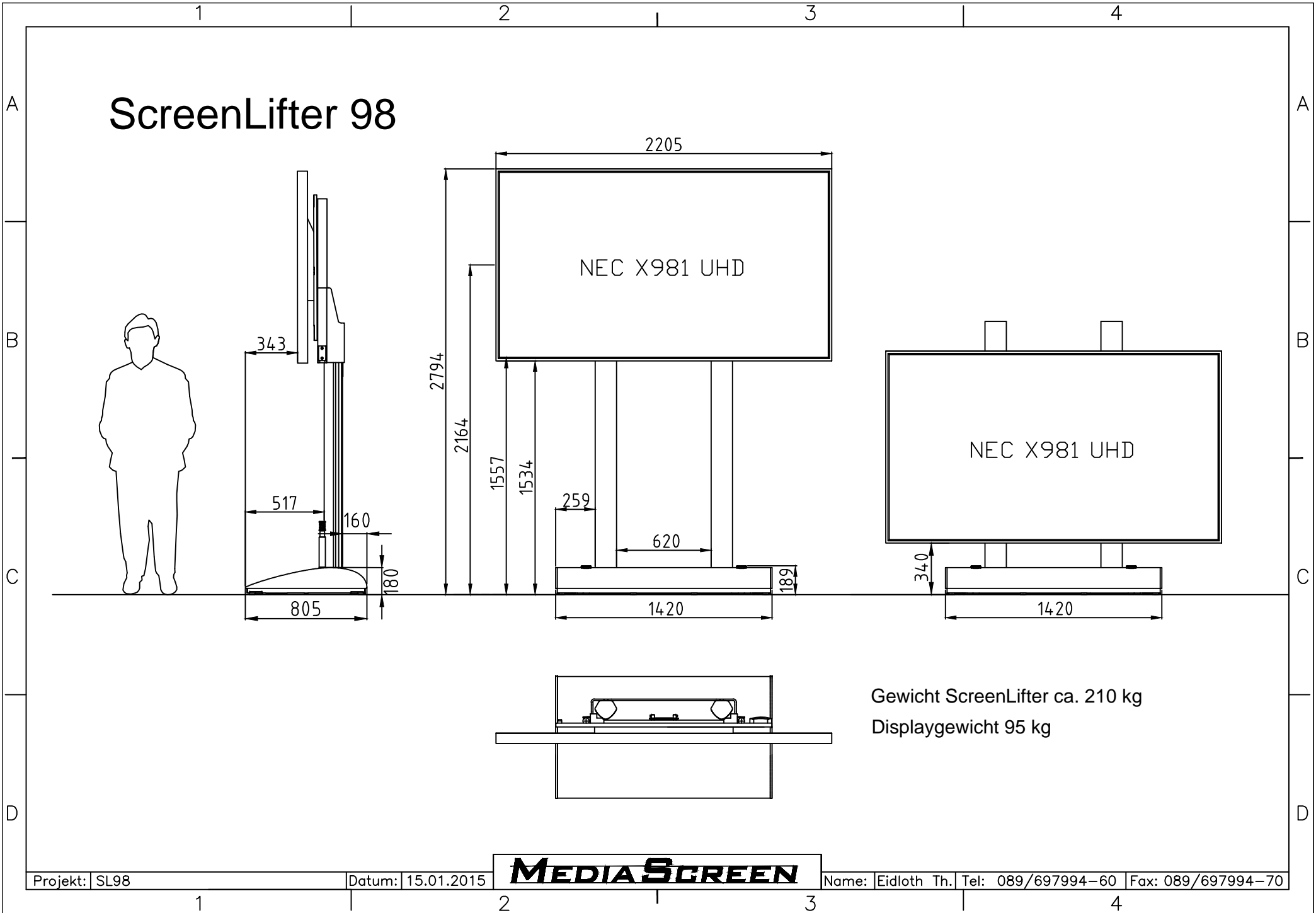

Gewicht ScreenLifter ca. 210 kg  
 Displaygewicht 95 kg